

DICAR®

Intelligente *Lösungen*

ZEITSPAREN ■ SICHERHEIT ■ ABFALLBESEITIGUNG



SpeedStrap™

Zeitsparend



Safety Steps™

Sicherheit

Wrap-On™

Zeitsparend



Anvilatch™

Sicherheit



EcoTab™

Abfallbeseitigung



Emba Snap-On™

Zeitsparend

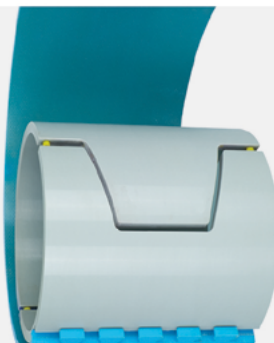

Zeitersparende Lösung

▶ Film ansehen

SpeedStrap™

Magnetische Transportbänder für Stanz- und Druckzylinder



Vorteile

- Einfaches Positionieren der SpeedStraps um die Formatführung im Stanzwerk zu optimieren
- Breite magnetische Rückseite bietet starken Halt
- Schnelles Montieren/Demontieren durch einfaches Auflegen bzw. Abziehen

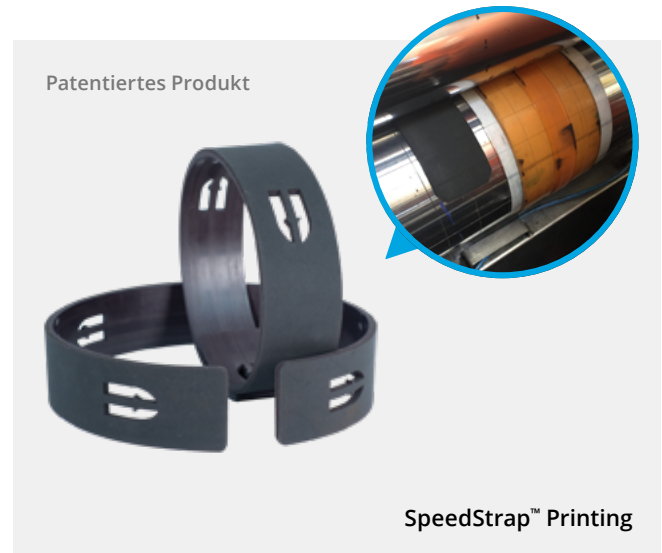
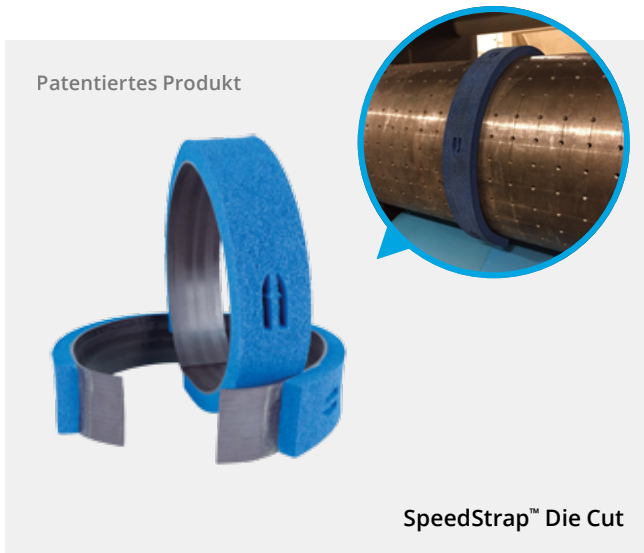

Lösung zur Verbesserung der Sicherheit

▶ Film ansehen

Safety Steps™

Vorteile

- Ein sicherer Übertritt innerhalb von Sekunden
- Schafft einen stabilen Arbeitsplatz
- Schnell zu installieren

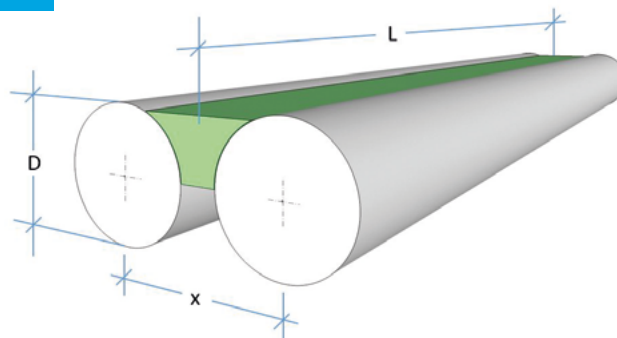

◀ Teilen Sie uns folgende Angaben mit

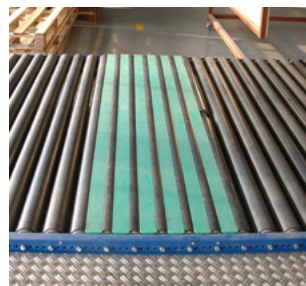

EcoTab™ Elektrisch angetriebenes Bürstensystem



Vorteile

- Verhindert Laschenabfall in Kartons
- Vermeidet Materialstau in der Leimanlage
- Erhöhte Produktionsgeschwindigkeit
- Die Bürsten sind der Materialstärke entsprechend höhenverstellbar
- Vollelektrischer Antrieb, dadurch geringer Energieverbrauch

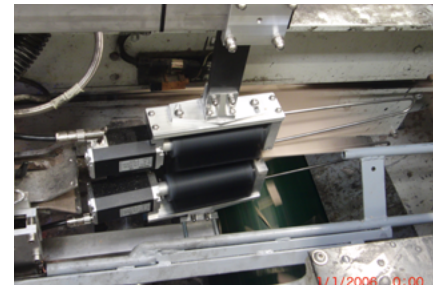
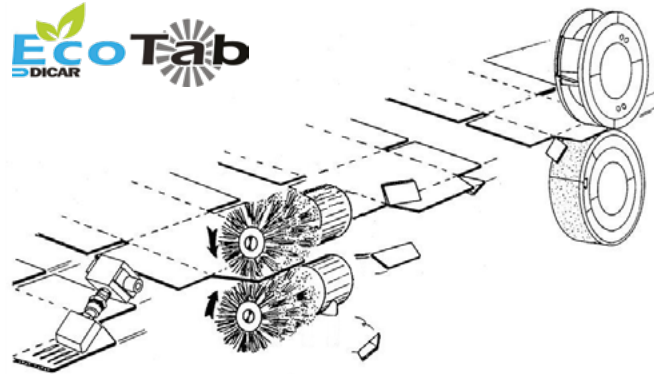

Wrap-On™

Die Wrap-on-Räder von Dicar sparen Ihnen viel Montagezeit. Ein durchschnittlicher Austausch der Räder dauert 5 Stunden. Mit Wrap-on-Rädern können Sie diese auf ca. 1 Stunde reduzieren.

Vorteile

- Einmalige Investitionen in die Grundkörper, Zeitersparnis bei der Wartung für immer
- Verhindert das Verrutschen der Räder
- Optimiert einen korrekten Papiereinzug, auch bei E- und B-Wellen

Patentiertes Produkt

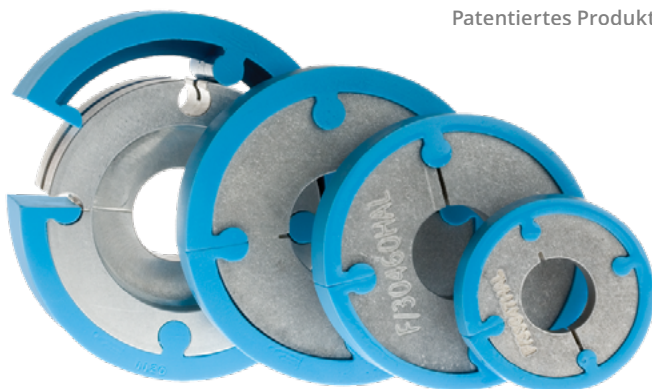

Lösung zur Verbesserung der Sicherheit

▶ Film ansehen

AnviLatch™

Montage

Vorteile

- Der Einsatz von Hämmern ist nicht mehr notwendig.
- Verletzungsfreier Einbau der Stanzbeläge
- Keine große körperliche Anstrengung erforderlich

- Platzieren Sie das AnviLatch System auf dem Zylinder und positionieren Sie den Safety Guard.
- Legen Sie die Vorderseite des Belags in die Montagenut.
- Rotieren Sie die Zylinder ...und das AnviLatch System sichert den Belag schnell und einfach.



Patentiertes Produkt



▲ Montage AnviLatch

Zeitsparende Lösung

Emba™ Update für Ihr Gleitringsystem

Vorteile

- Neuer Equalizer für Emba Maschinen
- Schnelles und einfaches Rotieren der Beläge durch die Equamount-Methode
- Ein-Mann-Montage und Wechsel der Beläge
- Gleichmäßiger Verschleiß über die gesamte Breite des Zylinders
- Optimierte Maßgenauigkeit Ihrer Kartons

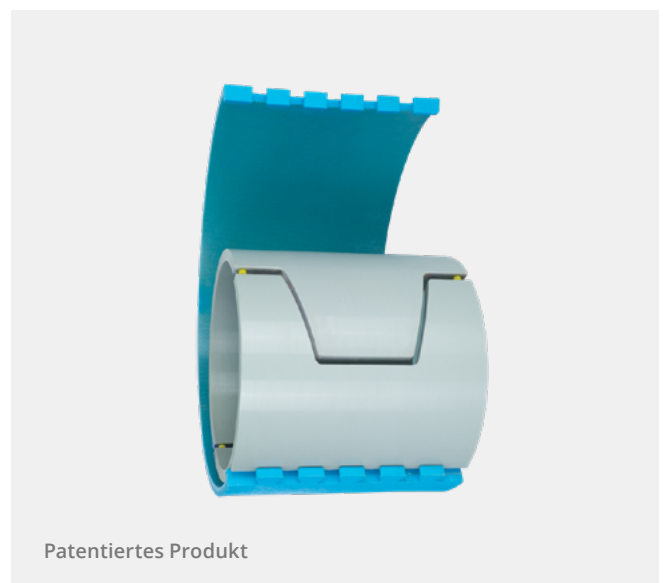
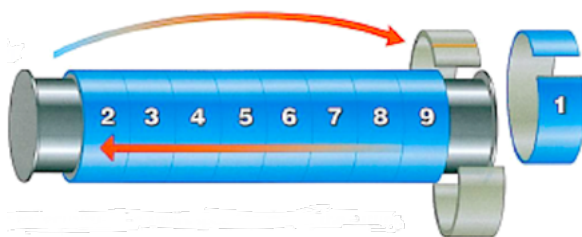

Patentiertes Produkt